

# Guía del usuario de la base para medios Dell™ Latitude™ X300 e Inspiron™ 300m

[Utilización de la base para medios](#)

[Notificaciones reglamentarias](#)

[Garantía limitada y política de devoluciones](#)

---

## Notas, avisos y precauciones

 **NOTA:** una NOTA proporciona información importante que le ayuda a utilizar su equipo de la mejor manera posible.

 **AVISO:** un AVISO indica un posible daño al hardware o la pérdida de datos, y le explica cómo evitar el problema.

 **PRECAUCIÓN:** una PRECAUCIÓN indica un posible daño material, lesión corporal o muerte.

---

**La información contenida en este documento puede modificarse sin aviso previo.**  
© 2003 Dell Computer Corporation. Reservados todos los derechos.

Queda estrictamente prohibida la reproducción de este documento por cualquier medio sin la autorización por escrito de Dell Computer Corporation.

Marcas comerciales utilizadas en este texto: *Dell*, el logotipo de *DELL*, *Latitude*, *Inspiron* y *TrueMobile* son marcas comerciales de Dell Computer Corporation. *Microsoft* y *Windows* son marcas registradas de Microsoft Corporation. *ENERGY STAR* es una marca registrada de la Agencia de protección medioambientales de Estados Unidos. Como socio de *ENERGY STAR*, Dell Computer Corporation ha determinado que este producto cumple las directrices de *ENERGY STAR* en cuanto a eficacia energética.

Este documento puede incluir otras marcas y nombres comerciales para referirse a las entidades que son propietarias de los mismos o a sus productos. Dell Computer Corporation renuncia a cualquier interés sobre la propiedad de marcas y nombres comerciales que no sean los suyos.

Modelo PR04S

Mayo de 2003 P/N W1500 Rev. A00

## Utilización de la base para medios

### Guía del usuario de la base para medios Dell™ Latitude™ X300 e Inspiron™ 300m

- [Instrucciones de seguridad](#)
- [Cuando utilice la base para medios](#)
- [Localización de información](#)
- [Acerca de la base para medios](#)
- [Configuración de la base para medios](#)
- [Fijación de la base para medios](#)
- [Instalación de la batería](#)
- [Acoplamiento del equipo](#)
- [Desacoplamiento del ordenador](#)
- [Instalación de unidades](#)
- [Extracción de unidades](#)
- [Conexión y desconexión de unidades externas](#)
- [Intercambio de unidades externas mientras el ordenador está encendido](#)
- [Especificaciones](#)



### PRECAUCIÓN: Instrucciones de seguridad

Aplique las siguientes pautas de seguridad para garantizar su propia seguridad personal y para ayudarle a proteger la base para medios y su entorno de trabajo contra posibles daños.

#### General

- 1 No intente manipular usted mismo la base para medios a no ser que sea un técnico con formación. Siga siempre exactamente las instrucciones de instalación.
- 1 Si utiliza un cable alargador con el adaptador de corriente alterna, asegúrese de que el porcentaje total de amperios de los productos enchufados al alargador no exceden el amperaje de éste.
- 1 No inserte ningún objeto en las rejillas o aberturas de ventilación de la base para medios. Si lo hace, podría ocasionar un incendio o una descarga eléctrica producidos por un cortocircuito en los componentes internos.
- 1 No guarde la base para medios en un entorno con poca circulación de aire, como un maletín o una cartera cerrada, mientras esté encendida. Si se restringe la circulación de aire se puede dañar la base para medios o provocar un incendio.
- 1 Mantenga alejada la base para medios de los radiadores u otras fuentes de calor. Asimismo, no bloquee las rejillas de ventilación. Evite poner papeles bajo la base para medios; no la coloque en una unidad encastrada en la pared ni sobre una cama, un sofá o una alfombra.
- 1 Cuando utilice el adaptador de CA para suministrar alimentación a la base para medios o para cargar la batería, sitúelo en un área ventilada, como podría ser un escritorio o en el suelo. No cubra el adaptador de CA con papeles u otros objetos que reduzcan la refrigeración; tampoco utilice el adaptador dentro de un maletín.
- 1 Es posible que el adaptador de CA se caliente durante el funcionamiento normal de la base para medios. Tenga cuidado al tocar el adaptador mientras esté funcionando o inmediatamente después de que haya acabado de funcionar.
- 1 No utilice la base para medios portátil con su parte inferior asentada en contacto directo con la piel durante largos períodos de tiempo. La temperatura de la superficie de la base aumentará durante el funcionamiento normal (sobre todo si se utiliza corriente alterna). El contacto continuado con la piel puede provocar malestar o, en algún caso, quemaduras.
- 1 No utilice la base para medios en un entorno húmedo, por ejemplo, cerca del baño, el lavabo, el fregadero, la piscina o una superficie mojada.
- 1 Si el equipo incluye un módem integrado u opcional (de tarjeta PC), desconecte el cable del módem cuando se aproxime una tormenta eléctrica para evitar el riesgo improbable de una descarga eléctrica producida por los rayos a través de la línea telefónica.

- 1 Para evitar el peligro potencial de descargas eléctricas, no conecte ni desconecte ningún cable, ni realice el mantenimiento o la reconfiguración de este producto durante las tormentas eléctricas. No utilice el ordenador durante una tormenta eléctrica a menos que todos los cables hayan sido desconectados previamente y el ordenador funcione con la alimentación proporcionada por la batería.
- 1 Si el equipo incluye un módem, el cable utilizado con el módem debe poseer un grosor mínimo de 26 AWG (American Wire Gauge, Calibre de cable americano) y un enchufe modular RJ-11 que cumpla el estándar FCC (Federal Communications Commission, comisión federal de comunicaciones).
- 1 Antes de limpiar la base para medios, desenchúfela de la toma de corriente. Limpie la base para medios con un paño suave humedecido en agua. No utilice ningún líquido limpiador o aerosol que pudiera contener sustancias inflamables.

#### Alimentación

- 1 Utilice siempre el adaptador de CA proporcionado por Dell que se ha aprobado para su uso con esta base para medios. El uso de otro tipo de adaptador de CA podría implicar un riesgo de incendio o explosión.
- 1 Antes de conectar la base para medios a una toma de corriente, asegúrese de que el tipo de voltaje del adaptador CA y la frecuencia coinciden con los de la fuente de alimentación disponible.
- 1 Para desconectar la base para medios de todas las fuentes de energía, apáguela, desconecte el adaptador de CA del enchufe eléctrico y extraiga las

baterías instaladas en el compartimento para baterías.

- 1 Para evitar descargas eléctricas, enchufe el adaptador de CA y los cables de alimentación de los dispositivos a fuentes de energía con toma de tierra. Estos cables de alimentación pueden incluir enchufes con tres clavijas para proporcionar la conexión de toma de tierra. No utilice adaptadores ni retire la clavija de toma de tierra del enchufe del cable de alimentación. Si usa un cable alargador, elija el tipo apropiado, de 2 o 3 clavijas, compatible con el cable de alimentación del adaptador de CA.

- 1 Asegúrese de que no haya nada sobre el cable de alimentación del adaptador de CA y de que éste no esté en un sitio donde se pueda pisar o sea fácil tropezar con él.

- 1 Si utiliza una caja de contactos múltiple, tenga cuidado al enchufar el cable de alimentación de CA en ella. Algunas cajas de contactos permiten realizar conexiones erróneas. La conexión incorrecta del enchufe podría provocar daños irreparables en la base para medios, además del riesgo de sufrir una descarga eléctrica o de producir fuego. Asegúrese de que el borne de toma de tierra del enchufe de alimentación está insertado en la conexión de toma de tierra de la regleta.

## Batería

- 1 Use solamente módulos de batería de Dell™ que estén aprobados para utilizarse con esta base para medios. El uso de otro tipo de baterías podría aumentar el riesgo de incendio o explosión.
- 1 No lleve paquetes de baterías en el bolsillo, bolso u otro contenedor en el que los objetos de metal (como las llaves del coche o clips sujetapapeles) puedan producir un cortocircuito en los terminales de la batería. El flujo habitual y desmesurado resultante podría provocar temperaturas extremadamente altas y, como consecuencia, daños a la batería o causar fuego o quemaduras.
- 1 La batería puede causar quemaduras si se utiliza indebidamente. No la desmonte. Tenga mucho cuidado con las baterías dañadas o que goteen. Si la batería está dañada, el electrolito puede gotear de las celdas y causar daños a las personas.
- 1 Manténgala fuera del alcance de los niños.
- 1 No almacene ni deje la base para medios o la batería cerca de una fuente de calor como un radiador, una chimenea, una estufa, un calentador eléctrico u otro tipo de generador de calor ni los exponga en ningún caso a temperaturas superiores a 60° C (140° F). Al alcanzar una temperatura excesiva, los acumuladores de la batería podrían explotar.
- 1 No arroje la batería del ordenador al fuego ni la tire junto con los desechos domésticos comunes. Los acumuladores de la batería podrían explotar. Deseche las baterías agotadas de acuerdo con las instrucciones del fabricante o póngase en contacto con el servicio local de eliminación de residuos con el fin de obtener instrucciones de desecho. Desehágase de una batería agotada o dañada lo antes posible.

## Viajes en avión

- 1 Puede que haya algunas regulaciones de Federal Aviation Administration (Administración federal de aviación) o regulaciones específicas de las líneas aéreas que sean aplicables a la operatividad del ordenador Dell™ cuando se encuentre a bordo de una aeronave. Por ejemplo, dichas regulaciones y restricciones podrían prohibir el uso de dispositivos electrónicos personales (PED) que tengan la capacidad de realizar transmisiones intencionales mediante radiofrecuencia u otro tipo de señales electromagnéticas dentro de la aeronave.
  - o Para cumplir mejor estas restricciones, si su equipo portátil Dell dispone de Dell TrueMobile™ o algún otro tipo de dispositivo de comunicación inalámbrica, debe desactivar este dispositivo antes de embarcar en la aeronave y seguir todas las instrucciones proporcionadas por el personal de la aerolínea respecto al dispositivo.
  - o Además, el uso de dispositivos electrónicos personales, como son los ordenadores portátiles, podría estar restringido durante ciertas fases críticas del vuelo en una aeronave, por ejemplo, el despegue o el aterrizaje. Algunas aerolíneas podrían incluir dentro de las fases críticas del vuelo aquellas en las que la aeronave se encuentre por debajo de los 3.050 m (10.000 pies). Siga las instrucciones específicas de la línea aérea sobre el momento de poder utilizar los dispositivos electrónicos personales.

## Instrucciones EMC

La utilización de cables de señales blindados garantiza que se mantiene la clasificación electromagnética (EMC) apropiada para el entorno para el que se han diseñado. Hay cables Dell para las impresoras en paralelo. Si lo prefiere, puede solicitar un cable de Dell en el sitio Web [www.dell.com](http://www.dell.com).

La electricidad estática puede dañar los componentes electrónicos que hay en el interior de la base para medios. Para evitar el daño por descargas electrostáticas, antes de tocar cualquiera de los componentes electrónicos de la base para medios, descargue la electricidad estática de su cuerpo. Para ello, toque una superficie metálica no pintada en el panel de E/S de la base para medios.

**ADVERTENCIA:** Si manipula el cable de este producto, o los cables asociados a accesorios vendidos con este producto, quedará expuesto a plomo, un producto químico que, de acuerdo con las investigaciones realizadas en el estado de California, causa defectos de nacimiento u otros daños congénitos. **Lávese las manos después de manipular el cable.**

## Cuando utilice la base para medios

Observe las siguientes pautas de seguridad para evitar daños en la base para medios.

- 1 Cuando configure la base para medios para trabajar, colóquela en una superficie plana.

- 1 Cuando viaje, no facture la base para medios como equipaje. Puede pasar la base para medios por una máquina de rayos X, pero nunca por un detector de metales.
  - 1 Cuando viaje, no coloque la base para medios en los compartimentos superiores, donde podría deslizarse. Procure que no se le caiga la base para medios ni la someta a ningún otro tipo de choque mecánico.
  - 1 Proteja la base para medio, la batería y la unidad de disco duro de los peligros medioambientales como la suciedad, el polvo, la comida, los líquidos, las temperaturas extremas y las sobreexposiciones a la luz solar.
  - 1 Cuando cambie la base para medios de un entorno a otro, con temperatura o humedad muy distintos, puede que se produzca condensación en la base para medios o dentro de ésta. Para evitar daños en la base para medios, deje que transcurra el tiempo suficiente para que se evapore el vaho antes de utilizarla.
- AVISO:** Cuando cambie la base para medios de temperaturas bajas a entornos más cálidos o de temperaturas muy altas a entornos más fríos, espere a que la base para medios se adapte a la temperatura ambiente antes de encenderla.
- 1 Cuando desconecte un cable, tire del conector o del protector, no tire directamente del cable. Cuando retire el conector, manténgalo alineado para evitar que se doblen las patas. Del mismo modo, antes de conectar un cable, asegúrese de que los dos conectores estén orientados y alineados correctamente.
  - 1 Maneje los componentes con cuidado. Sujete un componente por los bordes no por las patas.

- 1 Si su base para medios se moja o queda dañada, siga los procedimientos descritos en la sección "Solución de problemas" de la documentación facilitada con el equipo. Si después de seguir estos procedimientos llega a la conclusión de que su base para medios no funciona de manera adecuada, póngase en contacto con Dell (consulte la sección Cómo ponerse en contacto con Dell en la documentación facilitada con el equipo para obtener información de contacto correcta).

## Protección contra descargas electrostáticas



La electricidad estática puede dañar los componentes electrónicos que hay en el interior de la base para medios. Para evitar el daño por descargas electrostáticas, antes de tocar cualquiera de los componentes electrónicos de la base para medios, descargue la electricidad estática de su cuerpo. Para ello, toque una superficie metálica sin pintar en la parte posterior de la base para medios. Toque regularmente una superficie metálica sin pintar en la parte posterior de la base para medios ara descargar la electricidad estática que se haya podido acumular en su cuerpo.

Asimismo, puede observar las siguientes medidas para prevenir los posibles daños por descargas electrostáticas (ESD):

- 1 Cuando desembale un componente sensible a la electricidad estática, no lo saque del embalaje antiestático hasta que vaya a instalarlo en el sistema. Justo antes de abrir el embalaje antiestático, asegúrese de descargar la electricidad estática de su cuerpo.
- 1 Cuando transporte un componente sensible a la electricidad estática, colóquelo en un contenedor o embalaje antiestático.
- 1 Manipule todos los componentes sensibles en un área libre de electricidad estática. Si es posible, utilice alfombrillas antiestáticas en el suelo y en el banco de trabajo.

## Localización de información

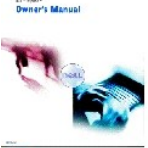
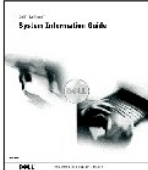
Si busca	Aquí lo encontrará
<ul style="list-style-type: none"> <li>1 Cómo acceder a los tutoriales y a otra información de ayuda</li> <li>1 Cómo obtener una copia de mi factura</li> <li>1 Cómo ampliar la garantía</li> <li>1 Cómo acceder a Dell Support en el escritorio de Windows (sólo EE.UU.)</li> <li>1 Documentación adicional, herramientas, información de solución de problemas y vínculos a asistencia técnica en línea</li> </ul>	<p><b>Dell Solution Center</b></p>  <p>En el escritorio de Windows</p>
<ul style="list-style-type: none"> <li>1 Cómo configurar una impresora</li> <li>1 Información adicional acerca de la configuración del equipo</li> <li>1 Cómo solucionar problemas</li> </ul>	<p><b>Manual del propietario de Dell™ Inspiron™</b></p>

<ul style="list-style-type: none"> <li>1 Cómo quitar e instalar componentes</li> <li>1 Especificaciones técnicas</li> <li>1 Cómo ponerse en contacto con Dell</li> </ul>	 <p><b>NOTA:</b> Este documento está disponible en formato pdf en <a href="http://support.dell.com">support.dell.com</a>.</p>
<ul style="list-style-type: none"> <li>1 Cómo configurar el equipo</li> <li>1 Información sobre la garantía</li> <li>1 Instrucciones de seguridad</li> </ul>	<p><b>Guía de información del sistema Dell™ Latitude™</b></p>  <p><b>NOTA:</b> Este documento está disponible en formato pdf en <a href="http://support.dell.com">support.dell.com</a>.</p>
<ul style="list-style-type: none"> <li>1 Sugerecias sobre el uso de Microsoft® Windows®</li> <li>1 Cómo reproducir los CD y DVD</li> <li>1 Cómo utilizar el modo de espera y el modo de hibernación</li> <li>1 Cómo cambiar la resolución de la pantalla</li> <li>1 Cómo limpiar el equipo</li> </ul>	<p><b>Archivo de ayuda de Dell Inspiron</b></p> <ol style="list-style-type: none"> <li>1. Haga clic en el botón <b>Start</b> (Inicio) y, a continuación, en <b>Help and Support</b> (Ayuda y asistencia).</li> <li>2. Haga clic en <b>User and system guides</b> (Guías del usuario y del sistema) y en <b>User's guides</b> (Guías del usuario).</li> <li>3. Pulse sobre <b>Help de Inspiron</b>.</li> </ol>
<ul style="list-style-type: none"> <li>1 Cómo quitar y sustituir componentes</li> <li>1 Especificaciones técnicas</li> <li>1 Cómo configurar los valores del sistema</li> <li>1 Cómo solucionar problemas</li> </ul>	<p><b>Guía del usuario de Dell Latitude</b></p> <p><i>Centro de Ayuda y soporte técnico de Windows XP</i></p> <ol style="list-style-type: none"> <li>1. Haga clic en el botón <b>Start</b> (Inicio) y, a continuación, en <b>Help and Support</b> (Ayuda y asistencia).</li> <li>2. Haga clic en <b>User and system guides</b> (Guías del usuario y del sistema) y en <b>User's guides</b> (Guías del usuario).</li> </ol> <p><i>Microsoft Windows 2000</i></p>  <p>Haga doble clic en el icono de las <b>Guías de usuario</b> en el escritorio</p>
<ul style="list-style-type: none"> <li>1 Etiqueta de servicio y código de servicio rápido</li> <li>1 Etiqueta de licencia de Microsoft Windows</li> </ul>	<p><b>Etiqueta de servicio y licencia de Microsoft Windows</b></p> <p>Estas etiquetas se incluyen en el equipo.</p>  <ol style="list-style-type: none"> <li>1 Utilice la etiqueta de servicio para identificar el equipo cuando utilice <a href="http://support.dell.com">support.dell.com</a> o póngase en contacto con el servicio de asistencia técnica.</li> <li>1 Escriba el código de servicio urgente para dirigir su llamada cuando se ponga en contacto con el servicio de asistencia técnica. El código de servicio urgente no está disponible en todos los países.</li> <li>1 Utilice el número que aparece en la etiqueta de licencia de Microsoft Windows si va a volver a instalar el sistema operativo.</li> </ol>
<ul style="list-style-type: none"> <li>1 Controladores actualizados para el equipo</li> <li>1 Respuesta a preguntas relacionadas con la asistencia y el servicio técnico</li> <li>1 Conversaciones en línea con otros usuarios y asistencia técnica</li> <li>1 Documentación del equipo</li> </ul>	<p><b>Sitio Web Dell   Support: <a href="http://support.dell.com">support.dell.com</a></b></p> <p>El sitio Web de asistencia técnica de Dell proporciona varias herramientas en línea, incluidas:</p> <ol style="list-style-type: none"> <li>1 Soluciones: consejos y sugerencias para la solución de problemas, artículos para técnicos y cursos en línea</li> <li>1 Community (Comunidad): conversaciones en línea con otros clientes de Dell</li> <li>1 Actualizaciones: información de actualización para componentes, como la memoria, unidad de disco duro y el sistema operativo</li> <li>1 Atención al cliente: información de contacto, estado de los pedidos, garantía e información de reparación</li> <li>1 Descargas: controladores, revisiones y actualizaciones de software</li> <li>1 Consulta: documentación del equipo, especificaciones de productos y documentos</li> </ol>

	oficiales
<ul style="list-style-type: none"> <li>1 Estado de la llamada de reparación e historial de asistencia técnica</li> <li>1 Principales problemas técnicos del equipo</li> <li>1 Preguntas frecuentes</li> <li>1 Descargas de archivos</li> <li>1 Detalles sobre la configuración del equipo</li> <li>1 Contrato de servicio del equipo</li> </ul>	<p><b>Sitio Web Dell Premier Support (asistencia preferente): <a href="http://premiersupport.dell.com">premiersupport.dell.com</a></b></p> <p>El sitio Web Dell Premier Support está personalizado para empresas e instituciones gubernamentales y educativas. Es posible que este sitio Web no esté disponible en todos los países o regiones.</p>
<ul style="list-style-type: none"> <li>1 Procedimientos para utilizar Windows XP</li> <li>1 Documentación del equipo</li> <li>1 Documentación de dispositivos (por ejemplo un módem)</li> </ul>	<p><b>Centro de Ayuda y soporte técnico</b></p> <ol style="list-style-type: none"> <li>1. Haga clic en el botón <b>Start</b> (Inicio) y, a continuación, en <b>Help and Support</b> (Ayuda y asistencia).</li> <li>2. Escriba una palabra o frase que describa el problema y, a continuación, haga clic en el icono de la flecha.</li> <li>3. Haga clic en el tema que describa el problema.</li> <li>4. Siga las instrucciones de la pantalla.</li> </ol>

## Acerca de la base para medios

### Vista anterior

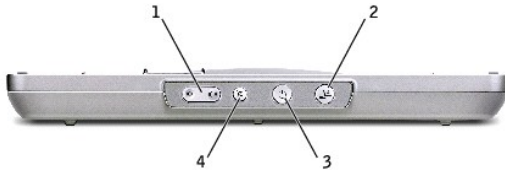

1	<a href="#">botones de volumen</a>
2	<a href="#">botón de desacoplamiento</a>
3	<a href="#">botón de encendido</a>
4	<a href="#">botón de silencio</a>

**botones de volumen:** permiten aumentar y reducir el volumen.

**botón de desacoplamiento** — permite desacoplar el equipo cuando éste está encendido.

**botón de encendido:** permite encender y apagar el equipo cuando se acopla.

**botón de silencio:** permite silenciar el volumen.

### Vista lateral izquierda

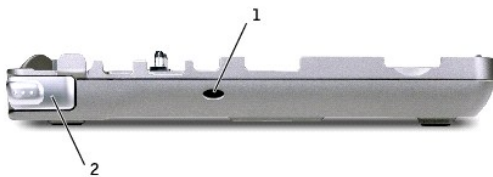

1	<a href="#">ventilación de puerto sintonizado con altavoz</a>
2	<a href="#">pestillo de liberación del equipo</a>

**ventilación de puerto sintonizado con altavoz:** facilita circulación de aire para el puerto sintonizado.

**pestillo de liberación del equipo:** libera el equipo de la base para medios si no se ha fijado ésta mediante un dispositivo antirrobo.

## Vista lateral derecha



1	<a href="#">compartimento para la unidad óptica</a>
2	botón del pestillo de liberación del dispositivo



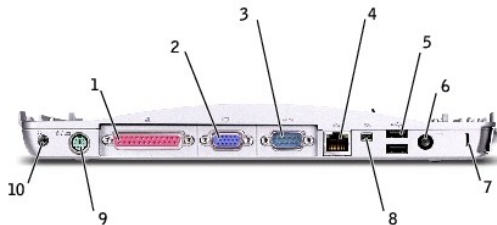

**compartimento para la unidad óptica:** permite utilizar varios tipos de unidades como DVD, CD, CD-RW, una unidad de disquete o una segunda unidad de disco duro.

## Vista posterior

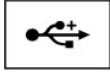

1	<a href="#">conector paralelo</a>	6	<a href="#">Conector para el adaptador de CA</a>
2	<a href="#">conector de vídeo</a>	7	<a href="#">ranura para cable de seguridad</a>
3	<a href="#">conector serie</a>	8	<a href="#">conector IEEE 1394</a>
4	<a href="#">conector de red RJ-45</a>	9	<a href="#">conector PS/2</a>
5	<a href="#">conectores USB 2.0</a>	10	<a href="#">conector de auriculares</a>

Conector	Descripción
	<b>conector paralelo:</b> conecta un dispositivo paralelo, como una impresora paralela.
	<b>conector de vídeo:</b> conecta un monitor VGA externo. <b>NOTA:</b> Cuando el ordenador esté acoplado, use el conector de vídeo de la base para medios.
	<b>conector serie:</b> conecte un dispositivo serie, como un ratón serie o un dispositivo handheld.
	<b>Conector de red RJ-45:</b> Conecta la base para medios a una red. El conector de red tiene indicadores de estado a ambos lados. Si el indicador luminoso de la derecha está apagado, la base para medios no está detectando una conexión de red. Intente sustituir el cable de red. El indicador luminoso de la derecha parpadea en amarillo cuando la red está activa. El indicador luminoso de la izquierda indica la velocidad del enlace:

	<p><b>Verde uniforme:</b> la velocidad de conexión es de 10 Mbps.</p> <p><b>Ámbar:</b> la velocidad de conexión es de 100 Mbps.</p> <p><b>Amarillo:</b> la velocidad de conexión es de 1 Gbps.</p> <p>Para obtener información acerca del adaptador de red, consulte la documentación que acompaña al ordenador.</p> <p><b>AVISO:</b> No enchufe un cable de teléfono al conector de red.</p>
	<p><b>Conectores USB 2.0:</b> se conecta a dos dispositivos compatibles con USB 2.0.</p>
	<p><b>Conector del adaptador de CA:</b> conecte el adaptador de CA a la base para medios y a una toma de CA para convertir la alimentación de CA en la alimentación de CC necesaria para la base para medios. Puede conectar el adaptador de CA a la base para medios independientemente de si ésta está encendida o apagada. Para obtener más información, consulte <a href="#">Configuración de la base para medios</a>.</p> <p><b>PRECAUCIÓN:</b> Si utiliza una regleta de enchufes, proceda con precaución al conectar el cable de alimentación del adaptador de CA a la regleta. Algunas cajas de contactos permiten realizar conexiones erróneas. La conexión incorrecta del enchufe podría provocar daños irreparables en la base para medios, además del riesgo de sufrir una descarga eléctrica o de producir fuego. Asegúrese de que inserta la clavija de toma de tierra del enchufe de alimentación en la conexión de toma de tierra de la regleta.</p> <p><b>AVISO:</b> Cuando desconecte el adaptador de CA de la base para medios, sostenga el conector del cable adaptador (no el cable) y tire firmemente, pero con cuidado de no dañar el cable.</p>
	<p><b>Conector IEEE 1394:</b> conecta los dispositivos compatibles con IEEE 1394 con altas velocidades de transferencia, como algunas cámaras digitales o de vídeo.</p>
	<p><b>Conector PS/2:</b> conectan dispositivos compatibles PS/2, como un ratón, un teclado o un teclado numérico externo.</p> <p>Apague el equipo antes de conectar un dispositivo compatible con PS/2. Si no funciona, instale los controladores del dispositivo incluidos en el disco o CD que se suministra con él y reinicie el equipo.</p> <p>Puede utilizar el teclado integrado y un teclado externo al mismo tiempo. Al conectar un teclado numérico PS/2, se desactiva el teclado integrado.</p>
	<p><b>conector de auriculares:</b> sirve para conectar los auriculares o altavoces. El conector es de salida estéreo.</p>

**ranura para cable de seguridad:** le permite fijar a la base para medios un dispositivo antirrobo de los que se venden en los establecimientos comerciales. Generalmente, el dispositivo incluye las instrucciones para instalar dispositivos contra robo. Para obtener más información, consulte [Fijación de la base para medios](#).

## Vista superior

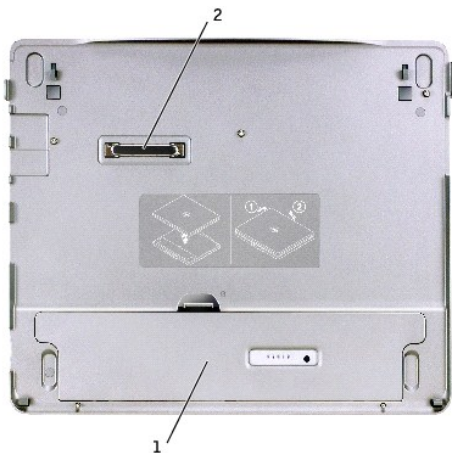



1	<a href="#">compartimento de la batería</a>
2	conector de acoplamiento

**compartimento de la batería:** permite cargar una batería de 28-WHr.

## Vista inferior

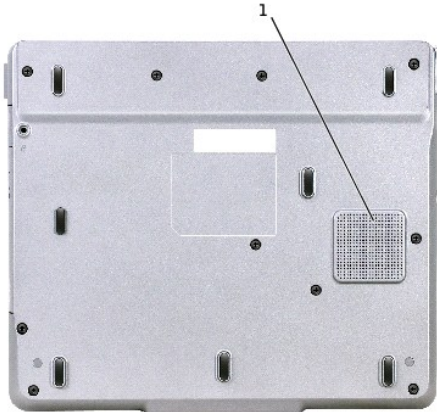

1	altavoz para frecuencias bajas
---	--------------------------------

## Configuración de la base para medios

**AVISO:** Utilice siempre el adaptador de CA de Dell incluido con la base para medios. Si utiliza cualquier otro adaptador de CA disponible en el mercado (o un adaptador de CA de modelos anteriores de ordenadores Dell) puede dañar la base para medios o el ordenador.

1. Conecte el adaptador de CA al conector del adaptador de CA y a un enchufe eléctrico.



2. Antes de acoplar inicialmente el equipo, el sistema operativo debe completar el proceso de configuración. Para verificar que el sistema operativo ha completado el proceso de instalación:
  - a. Asegúrese de que el equipo no está conectado a la base para medios (acoplado).
  - b. Encienda el equipo.
  - c. Compruebe que aparece el escritorio de Microsoft® Windows®.
  - d. Apague el equipo utilizando el menú **Start** (Inicio) de Windows.

## Fijación de la base para medios

**NOTA:** Si el ordenador está acoplado a la base para medios y un dispositivo antirrobo está fijado a la ranura para el cable de seguridad de la base para medios, no podrá desacoplar el ordenador.



1	<a href="#">ranura para cable de seguridad</a>
---	--

3. Coloque un dispositivo antirrobo de los que se venden en los establecimientos comerciales en la ranura para cable de seguridad de la base para medios.

Los dispositivos antirrobo por lo general incluyen una sección de cable de filamentos metálicos que tiene sujeto un dispositivo de cerrojo que se abre con una llave. Para obtener instrucciones sobre la instalación de este tipo de dispositivo antirrobo, consulte la documentación que se suministra con el dispositivo.

## Instalación de la batería

Para insertar una batería en el compartimento para la batería:

1. Tire del pestillo del [compartimento de la batería](#) y levante la cubierta de este compartimento.

**NOTA:** Para obtener instrucciones sobre cómo insertar y quitar una batería del compartimento consulte la etiqueta que hay en este compartimento.

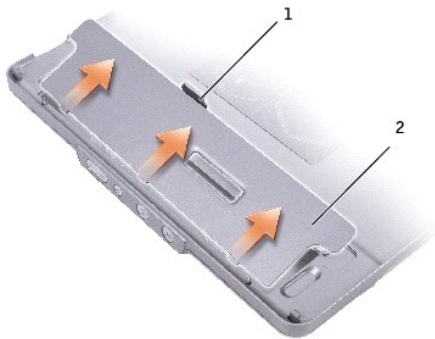

1	seguro de la batería
2	cubierta del compartimento de la batería

2. Inserte y presione la batería dentro del compartimento de la misma hasta que haga clic. Asegúrese de que se han enganchado ambos [pestillos de la batería](#).
3. Vuelva a colocar la cubierta del [compartimento de la batería](#).

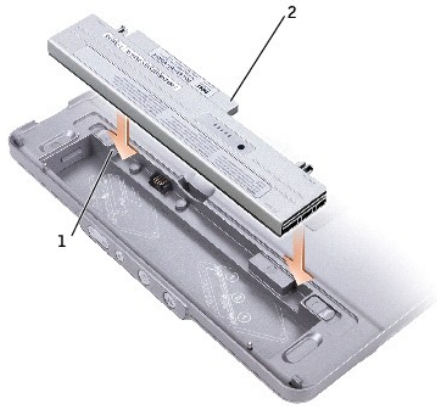

1	pestillo de batería (2)
2	batería

Para extraer la batería del compartimento:

1. Vuelva a colocar la [cubierta del compartimento de la batería](#).
2. Deslice los pestillos de liberación de la batería en la dirección de las flechas y extraiga la batería del compartimento.

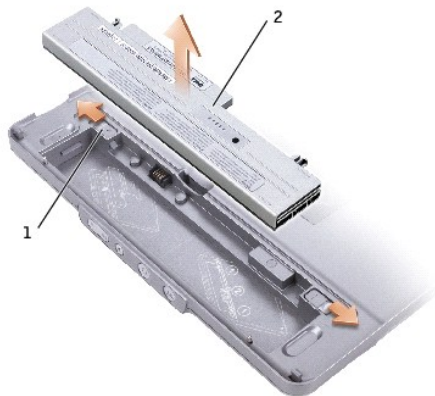

1	liberación del pestillo de la batería (2)
2	batería

## Acoplamiento del equipo

 **NOTA:** Si está acoplando el equipo por primera vez y no ha finalizado los pasos que se describen en [Configuración de la base para medios](#), finalícelos antes de continuar con el siguiente paso.

 **NOTA:** Después de acoplar el ordenador por primera vez, la batería del ordenador o la conexión para el adaptador de CA del ordenador puede proporcionar alimentación a la base para medios si ésta no está conectada a un adaptador de CA.

1. Alinee la parte frontal del equipo con la parte frontal de la base para medios y baje el equipo hasta la base para medios.



1	parte posterior de la base para medios
2	parte anterior del equipo

2. Presione el equipo con cuidado hacia la base para medios hasta que haga clic y el equipo quede insertado.
3. Encienda el equipo.

El sistema operativo reconocerá la base para medios.

 **NOTA:** El equipo debería estar apagado sólo cuando lo acopla por primera vez.

## Desacoplamiento del ordenador

1. Antes de desacoplar el equipo, guarde y cierre cualquier archivo abierto y salga de los programas abiertos.
2. Para establecer las opciones de administración de energía del equipo para que esté no inicie el modo de espera o de hibernación al cerrar (bajar) la pantalla:

*En Windows® XP:*

- a. Haga clic en el botón **Start** (Inicio) y, a continuación, en **Control Panel** (Panel de control).
- b. En **Pick a category** (Elegir una categoría), haga clic en **Performance and Maintenance** (Rendimiento y mantenimiento).
- c. Bajo **or pick a Control Panel icon** (o elija un icono de Panel de control), haga clic en **Power Options** (Opciones de energía) y en la ficha **Advanced** (Avanzada).
- d. En el menú desplegable **When I close the lid of my portable computer** (Cuando cierre la tapa de mi equipo portátil) seleccione **Do nothing** (Ninguna acción).

*En Windows 2000:*

- a. Haga clic en el botón **Start** (Inicio), en **Settings** (Configuración) y, a continuación, en **Control Panel** (Panel de control).
- b. Haga doble clic en el icono **Power Options** (Opciones de energía) y en la ficha **Advanced** (Avanzadas).
- c. Haga clic en **None** (Ninguna) en el menú descendente **When I close the lid of my portable computer** (Cuando cierre la tapa de mi equipo portátil).

 **AVISO:** No desacople nunca el equipo sin prepararlo primero para el desacoplamiento. Si lo hace, perderá los datos y el ordenador puede que tarde varios minutos en recuperar su funcionamiento normal, o puede no recuperarlo.

3. Para preparar el ordenador para su desacoplamiento, realice uno de los siguientes procedimientos:
  - 1 *En Windows XP,* haga clic en el botón **Start** (Inicio) y en **Undock Computer** (desacoplar equipo).

*En Windows 2000,* haga clic en el botón **Start** (Inicio) y en **Eject PC** (Retirar equipo).

Aparecerá un mensaje **Undock Complete** (Desacoplamiento completo) que indica que se puede desacoplar el equipo.

O

1. Presione el botón de desacoplamiento de la parte frontal de la base para medios durante un segundo. (Consulte "[Vista frontal](#)".)

Aparecerá un mensaje **Undock Complete** (Desacoplamiento completo) indicando que se puede desacoplar el equipo. Haga clic en OK (Aceptar).

4. Si se ha fijado la base para medios, quite el bloqueo.
5. Tire de la palanca de liberación del equipo (see "[Vista lateral izquierda](#)") para liberarlo.



6. Levante el equipo para extraerlo de la base para medios.

---

## Instalación de unidades

1. Guarde y cierre todos los archivos que estén abiertos y salga de los programas activos.
2. Inserte la unidad en el compartimento de la unidad óptica de la base para medios. (Consulte "[Vista lateral derecha](#)".)
3. El sistema operativo reconocerá la nueva unidad.

---

## Extracción de unidades

1. Guarde y cierre todos los archivos que estén abiertos y salga de los programas activos.
2. Empuje el pestillo de liberación de la unidad y extraiga la unidad del compartimento. (Consulte "[Vista lateral derecha](#)".)

---

## Conexión y desconexión de unidades externas

1. Para conectar una unidad externa como una unidad de CD, CD-RW, o DVD/CD-RW mientras el equipo está apagado, enchufe el cable de la unidad al conector USB de la base para medios. (Consulte "[Vista posterior](#)".)
1. Para desconectar una unidad externa mientras el equipo está apagado, desenchufe el cable de la unidad del conector USB.
1. Si desea conectar y desconectar unidades mientras el ordenador está encendido, consulte "[Intercambio de unidades mientras el ordenador está funcionando](#)".

**AVISO:** para evitar dañar las unidades externas, colóquelas en un lugar seguro y seco cuando no estén conectadas al ordenador. Evite presionarlos o colocar objetos pesados encima de ellos.

---

## Intercambio de unidades externas mientras el ordenador está encendido

## En Windows XP

1. Pulse dos veces sobre el icono **Unplug or Eject Hardware** (Desconectar o retirar hardware) de la barra de tareas de Windows.
2. Pulse en la unidad que desee expulsar.
3. Desenchufe el cable de la unidad del conector USB.
4. Conecte la nueva unidad enchufando el cable de la unidad al conector USB.

El sistema operativo reconocerá la nueva unidad.

Si es necesario, escriba su contraseña para desbloquear el equipo.

## En Windows 2000

1. Pulse dos veces sobre el icono **Unplug or Eject Hardware** (Desconectar o retirar hardware) de la barra de tareas de Windows.
2. Pulse sobre la unidad que desee extraer y, a continuación, sobre **Stop** (Detener).
3. Pulse sobre **OK** (Aceptar) y espere hasta que se borre la unidad que desea extraer de la lista de dispositivos que aparece en la ventana **Unplug or Eject Hardware** (Desconectar o retirar hardware).
4. Haga clic en **OK** (Aceptar).
5. Desenchufe el cable de la unidad del conector USB.
6. Conecte la nueva unidad enchufando el cable de la unidad al conector USB.

El sistema operativo reconocerá la nueva unidad.

## Especificaciones

Especificaciones físicas	
Altura	20 mm (0,79 pda)
Anchura	274,80 mm (10,82 pda)
Profundidad	235,70 mm (9,28 pda)
Peso (sin la unidad óptica)	0,84 kg (1,86 lb)

Adaptador de CA	
Voltaje de entrada	90-264 VCA
Intensidad de entrada (máxima)	1,2 A
Frecuencia de entrada	47-63 Hz
Corriente de salida (máxima)	3,34 A
Potencia de salida	65 W
Voltaje nominal de salida	19,5 V de CC
Dimensiones:	
Altura	27,94 mm (1,1 pda)
Anchura	58,42 mm (2,3 pda)
Profundidad	133,85 mm (5,25 pda)
Peso (incluido el cable de CC)	0,4 kg (0,9 lb)
Intervalo de temperatura:	
En funcionamiento	de 0° a 35° C (de 32° a 95° F)
En almacenamiento	de -40° a 65° C (de -40° a 149° F)

Puertos y conectores	
Serie	conector de 9 patas; compatible con el estándar 16550C, conector de búfer de 16 bytes

Paralelo	conector de 25 orificios; unidireccional, bidireccional o ECP
USB	dos conectores de 4 patas compatibles con USB
Vídeo	conector de 15 orificios
Audio	conector en miniatura (salida de línea) de auriculares o altavoces
PS/2	conector DIN en miniatura de 6 patas
IEEE 1394	conector de 4 patas
Acoplamiento	conector de 100 patas
Adaptador de red	Puerto RJ-45 para Ethernet de bus maestro 10/100/1000 Mbits/segundo BaseTX

---

[Volver a la página de contenido](#)

[Volver a la página de contenido](#)

## Notificaciones reglamentarias

Guía del usuario de la base para medios Dell™ Latitude™ X300 e Inspiron™ 300m

- [Aviso CE \(Unión Europea\)](#)
- [Conformidad con el programa ENERGY STAR®](#)
- [Aviso de marca CE](#)
- [Información de la NOM \(sólo para México\)](#)

---

Una interferencia electromagnética (EMI, Electromagnetic Interference) es cualquier señal o emisión, radiada en el espacio o conducida a través de un cable de alimentación o señal, que pone en peligro el funcionamiento de la navegación por radio u otro servicio de seguridad, o degrada seriamente, obstruye o interrumpe de forma repetida un servicio de comunicaciones por radio autorizado. Los servicios de radiocomunicaciones incluyen, entre otros, emisoras comerciales de AM/FM, televisión, servicios de telefonía móvil, radar, control de tráfico aéreo, buscapersonas y servicios de comunicación personal (PCS, Personal Communication Services). Estos servicios autorizados, junto con emisores no intencionados como los dispositivos digitales, incluidas las bases para medios, contribuyen a crear un entorno electromagnético.

La compatibilidad electromagnética (EMC, Electromagnetic Compatibility) es la capacidad de los componentes del equipo electrónico de funcionar correctamente juntos en el entorno electrónico. Aunque esta base para medios se ha diseñado y ajustado para cumplir con los límites de emisión electromagnética establecidos por la agencia reglamentaria, no hay ninguna garantía de que no ocurran interferencias en una instalación en particular. Si este equipo provoca interferencias con servicios de comunicaciones por radio, lo que se puede determinar apagando y encendiendo el equipo, intente corregir dichas interferencias adoptando una o varias de las siguientes medidas:

- 1 Cambie la orientación de la antena de recepción.
- 1 Vuelva a ubicar la base para medios con respecto al receptor.
- 1 Separe la base para medios del receptor.
- 1 Conecte la base para medios a un enchufe diferente de forma que el equipo y el receptor se encuentren en ramas diferentes del circuito.

Si es necesario, consulte a un representante del servicio de asistencia técnica de Dell o a un técnico experimentado de radio o televisión para obtener consejos adicionales.

Las bases para medios Dell™ se diseñan, prueban y clasifican según sus entornos electromagnéticos. Estas clasificaciones de entornos electromagnéticos se refieren generalmente a las siguientes definiciones concertadas:

- 1 Clase A: normalmente para entornos empresariales o industriales.
- 1 Clase B: normalmente para entornos residenciales.

El equipo de tecnología de información (ITE, Information Technology Equipment), incluidos los dispositivos, tarjetas de expansión, impresoras, dispositivos de entrada/salida (E/S), monitores, etc., integrados en la base para medios o conectados a ella, debe ajustarse a la clasificación del entorno electromagnético de la base para medios.

**Aviso acerca de los cables de señal blindados: utilice únicamente cables blindados para conectar dispositivos a cualquier dispositivo Dell con el fin de reducir las posibilidades de interferencias con los servicios de comunicaciones de radio. La utilización de cables blindados garantiza que se mantiene la clasificación apropiada EMC para el entorno pretendido. Hay cables Dell para las impresoras en paralelo. Si lo prefiere, puede solicitar un cable Dell en el sitio [Web.accessories.us.dell.com/sna/category.asp?category\\_id=4117](http://Web.accessories.us.dell.com/sna/category.asp?category_id=4117).**

La mayoría de los ordenadores Dell están clasificados para entornos de Clase B. Sin embargo, la inclusión de determinadas opciones puede cambiar a Clase A la clasificación de algunas configuraciones. Para determinar la clasificación electromagnética del equipo o el dispositivo, consulte las siguientes secciones específicas para cada agencia reguladora. Cada sección proporciona el EMI/EMC específico de cada país o información de seguridad del producto.

---

## Aviso CE (Unión Europea)

El símbolo **CE** indica que este ordenador Dell se ajusta a la directiva EMC y a la directiva de bajo voltaje de la Unión Europea. Dicho símbolo indica que este sistema Dell cumple los siguientes estándares técnicos:

- 1 EN 55022: "Equipos de tecnología de información - Características de alteraciones de radio - Límites y métodos de medición".
- 1 EN 55024: "Equipos de tecnología de información - Características de inmunidad - Límites y métodos de medición".
- 1 EN 61000-3-2: "Compatibilidad electromagnética (EMC) - Sección 3: Límites - Sección 2: Límites de las emisiones de corriente armónica (Corriente de entrada al equipo hasta 16 A por fase)".
- 1 EN 61000-3-3: "Compatibilidad electromagnética (EMC) - Sección 3: Límites - Sección 3: Limitación de las fluctuaciones y oscilaciones de tensión en



sistemas de alimentación de baja tensión para equipos con intensidad declarada de hasta 16 A, inclusive".

- 1 EN 60950: "Seguridad de los equipos de tecnología de información".

**NOTA:** los requisitos de emisiones EN 55022 proporcionan dos clasificaciones:

- 1 La Clase A es para áreas comerciales convencionales.
- 1 La Clase B es para áreas domésticas convencionales.

**ADVERTENCIA DE INTERFERENCIAS DE RF: éste es un producto de Clase A. En un entorno doméstico, este producto puede causar interferencias de radiofrecuencias (RF), en cuyo caso el usuario debe tomar las medidas oportunas.**

Este dispositivo Dell está clasificado para ser utilizado en un entorno doméstico convencional de Clase B.

Se ha realizado una "Declaración de conformidad" de acuerdo con las directivas y estándares anteriores y está archivada en Dell Computer Corporation Products Europe BV, Limerick, Irlanda.

---

## Aviso de marca CE

Este equipo cumple los requisitos esenciales de la Directiva de la Unión Europea 1999/5/EC.

Cet équipement est conforme aux principales caractéristiques définies dans la Directive européenne RTTE 1999/5/CE.

Die Geräte erfüllen die grundlegenden Anforderungen der R11b-Hörfeldlinie (1999/5/EG).

Questa apparecchiatura è conforme ai requisiti essenziali della Direttiva Europea R&TTE 1999/5/CE.

Este equipo cumple los requisitos principales de la Directiva 1999/5/CE de la UE, "Equipos de Terminales de Radio y Telecomunicaciones".

Este equipamento cumpre os requisitos essenciais da Directiva 1999/5/CE do Parlamento Europeu e do Conselho (Directiva RTT).

Ο εξοπλισμός αυτός πληροί τις βασικές απαιτήσεις της κοινοτικής οδηγίας EU R&TTE 1999/5/ΕΚ.

Deze apparatuur voldoet aan de noodzakelijke vereisten van EU-richtlijn betreffende radioapparatuur en telecommunicatie-apparatuur 1999/5/EG.

Detle udstyr opfylder de Væsentlige krav i EU's direktiv 1999/5/EC om Radio- og teleterminaludstyr.

Detle udstyr er i overensstemmelse med hovedkravene i R&TTE-direktivet (1999/5/EC) fra EU.

Urustningen uppfyller kraven för EU-direktivet 1999/5/EC om anslutna te utrustning och ömsesidigt erkännande av utrustningens överensstämmelse (R&TTE).

Tämä laite vastaa EU:n radio- ja telepöytälaitteiden direktiivin (EU R&TTE Directive 1999/5/EC) vaatimuksia.

---

## Conformidad con el programa ENERGY STAR®

Algunas configuraciones de los equipos Dell cumplen los requisitos establecidos por la Agencia de protección medioambiental (EPA, del inglés Environmental Protection Agency) para los equipos que ahorran energía. Si en el panel anterior del ordenador puede ver el emblema ENERGY STAR®, su configuración original cumple estos requisitos y todas las características de administración de energía de ENERGY STAR® del ordenador están activadas.

**NOTA:** todos los ordenadores Dell en los que se vea el emblema ENERGY STAR® tienen la certificación de cumplimiento de los requisitos de ENERGY STAR® de la EPA en la configuración de fábrica de Dell. Cualquier cambio que realice en la configuración del ordenador (como instalar tarjetas de expansión o unidades adicionales) podría incrementar el consumo de energía y superar los límites establecidos en el programa para ordenadores ENERGY STAR® de la EPA.

Emblema de ENERGY STAR®



El programa de los equipos ENERGY STAR® de la EPA es un proyecto conjunto entre la EPA y los fabricantes de equipos para reducir la contaminación del aire mediante la promoción de productos que ahorran energía. La EPA calcula que el uso de equipos ENERGY STAR® puede ahorrar a los usuarios hasta dos mil millones de dólares al año en costos eléctricos. Además, esta reducción en el consumo eléctrico puede disminuir las emisiones de dióxido de carbono,

responsable principal del efecto invernadero, así como de dióxido de azufre y de los óxidos de nitrógeno, principales causantes de la lluvia ácida.

También puede ayudar a reducir el uso eléctrico y sus efectos colaterales apagando el equipo cuando no lo vaya a utilizar durante un período largo de tiempo, principalmente durante la noche o fines de semana.

---

## Información de la NOM (sólo para México)

La información siguiente se proporciona en el dispositivo o dispositivos descritos en este documento, en cumplimiento con los requisitos de la Norma Oficial Mexicana (NOM)

Exportador:	Dell Computer Corporation One Dell Way Round Rock, TX 78682
Importador:	Dell Computer de México, S.A. de C.V. Paseo de la Reforma 2620 - 11° Piso Col. Lomas Altas 11950 México, D.F.
Enviar a:	Dell Computer de México, S.A. de C.V. al Cuidado de Kuehne & Nagel de México S. de R.L. Avenida Soles No. 55 Col. Peñon de los Baños 15520 México, D.F.
Número de modelo:	PR04S
Voltaje de entrada:	100-240 VCA
Frecuencia:	50-60 Hz
Consumo eléctrico:	1,5 A
Voltaje de salida:	19,5 A
Intensidad de salida:	3,34 A

---

[Volver a la página de contenido](#)

[Volver a la página de contenido](#)

## Garantía limitada y política de devoluciones

Guía del usuario de la base para medios Dell™ Latitude™ X300 e Inspiron™ 300m

Dell Computer Corporation ("Dell") fabrica sus productos de hardware a partir de piezas y componentes nuevos o equivalentes a nuevos, de acuerdo con las prácticas habituales en el sector. Para obtener información sobre la garantía limitada de Dell para la base para medios, consulte la documentación impresa incluida con el equipo.

Termo de Garantia Contratual -  
Brasil - Garantia Oferecida pela  
Dell ao Usuário Final - 1º ano

### GARANTIA

A DELL\* garante ao usuário final, em conformidade com as disposições abaixo, que os produtos de hardware com a sua marca, adquiridos pelo usuário final de uma empresa do grupo DELL ou de um distribuidor autorizado DELL situado na América Latina e Caribe, estão livres de defeitos em seus componentes eletrônicos, mecânicos e de montagem, pelo prazo de 1 (um) ano contado da data de aquisição do Produto indicada na Nota Fiscal de Compra, uma vez respeitadas as condições normais de instalação e uso, exceto no que tange aos itens relacionados dentre as excessões adiante indicadas. Já se encontra incluso nesse prazo o período de garantia legal.

Produtos contra os quais sejam apresentadas reclamações justas serão, a critério da DELL, consertados ou substituídos às expensas da DELL. Todas as peças removidas dos produtos consertados serão de propriedade da DELL. A DELL utiliza peças novas e reconhecidas de vários fabricantes na execução dos serviços de reparo e na fabricação de produtos de reposição, de qualidade e tecnologia equivalente ou superior, respeitadas as especificações originais dos produtos.

### RESPONSABILIDADES DO CLIENTE

Notificar de imediato a Dell sobre o mau funcionamento de seus equipamentos (0-800-903355). Fornecer ao pessoal técnico da Dell acesso total e incondicional à totalidade dos equipamentos e softwares. Caso existam restrições de segurança que se apliquem a alguns ou a todos os sistemas do Cliente que necessitem receber assistência técnica em virtude desta Garantia Contratual, é possível que seja solicitado ao Cliente que este assuma responsabilidades adicionais para a manutenção do equipamento e/ou software. Notificar a Dell sobre qualquer perigo potencial quanto à segurança ou à saúde que possa existir nas instalações do Cliente, assim como proporcionar e/ou recomendar os procedimentos de segurança que devem ser seguidos, caso sejam aplicáveis.

Proporcionar, caso seja necessário e sem nenhum encargo para a Dell, um espaço de trabalho adequado e acesso a meios de comunicação que se sejam requeridos à execução dos serviços.

Manter atualizada uma cópia de segurança do sistema operacional e de outros programas de software pertinentes, assim como seus dados.

Garantir a presença de uma pessoa responsável ou de um funcionário durante a execução do serviço.

Fornecer, sem ônus para a Dell, meios de gravação e armazenamento, incluindo fitas e discos magnéticos necessários à execução dos serviços, bem como aparelhos de comunicação de dados (modems) e linhas telefônicas e/ou conexões de rede quando requeridos para execução de serviços à distância por via eletrônica (acessos eletrônicos remotos).

### EXCLUSÕES

Os seguintes itens, entre outros compatíveis com o ora exposto, não estão cobertos pela garantia:

- 1 Partes consumíveis, tais como baterias não-recarregáveis, bolsas, maletas, etc;
- 1 Programas de computador, exceto no tocante a termos e prazos especificados na legislação brasileira aplicável;
- 1 Limpeza, reparos cosméticos ou desgaste resultante do uso normal dos produtos;
- 1 Danos causados por mau uso, abuso, queda, negligência, imprudência ou imperícia;
- 1 Danos causados por armazenamento ou uso em condições fora das especificações;
- 1 Danos causados por equipamentos que produzam ou induzam interferências eletromagnéticas ou ainda por problemas de instalação elétrica em desacordo com as normas ABNT;
- 1 Danos causados por programas de computador, acessórios ou produtos de terceiros adicionados a um produto comercializado pela Dell após este ter sido enviado ao usuário final pela própria Dell;
- 1 Danos causados por violação do produto, tentativa de reparo ou ajuste por terceiros não autorizados pela Dell;
- 1 Danos causados por agentes da natureza como descargas elétricas (raios), inundações, incêndios, desabamentos, terremotos, etc;
- 1 Perdas e danos causados pelo produto ou por desempenho do produto, inclusive, mas não limitado a, lucros cessantes, perdas financeiras e limitações de produtividade, resultantes dos atos relacionados a hipóteses de não cobertura desta garantia; e,
- 1 Perda total ou parcial de quaisquer programas de computador, dados ou meios magnéticos removíveis.

A garantia também não será válida caso a Nota Fiscal de Compra apresente rasuras e/ou alterações ou, ainda, campos incompletos nos itens Data de Aquisição e Número de Série do produto, e/ou que não esteja em conformidade com a legislação fiscal vigente no Brasil.

### ATENDIMENTO AO CONSUMIDOR

Caso você tenha algum comentário ou sugestões, estas devem ser apresentadas na América Latina e Caribe por meio do ponto de venda da DELL ou através de mensagem eletrônica via Internet ([www.dell.com.br](http://www.dell.com.br)). No caso de reclamação, esta poderá ser encaminhada durante o prazo de validade da garantia e o usuário final deverá fornecer sempre o comprovante de compra, representado pela Nota Fiscal original, indicando o nome e endereço do vendedor, a data da compra, o modelo e o número de série, o nome e o endereço do cliente e informações sobre os sintomas e configuração no momento do defeito, incluindo periféricos e software utilizados. Na falta dessas informações a Dell poderá negar-se a atender a solicitação. Uma vez diagnosticado o problema, a DELL tomará as devidas providências e pagará o frete e o seguro de transporte para a central de conserto/reposição DELL, caso o defeito apresentado qualifique-se para atendimento dentro da garantia. O usuário final deve garantir que o produto defeituoso estará disponível para ser apanhado, devidamente embalado na embalagem original ou em embalagem que ofereça grau equivalente de proteção, incluindo os dados acima e o número de devolução fornecido pela DELL ao usuário final.

### LIMITAÇÕES E DIREITOS

A DELL não oferece nenhuma outra garantia, aval ou declaração similar, exceto conforme expressamente declarado acima, e esta Garantia substitui quaisquer outras garantias, na extensão máxima permitida por lei. Esta Garantia será o único e exclusivo recurso contra a DELL ou qualquer outra empresa do mesmo grupo econômico, não podendo estas serem responsabilizadas por lucros cessantes ou perdas derivadas de contratos, ou qualquer outra perda indireta ou imprevista decorrente de negligência, violação contratual ou outros.

**Esta Garantía no excluye ni afecta los derechos garantizados por ley al usuario final contra a DELL e/ou quaisquer derechos resultantes de otros contratos celebrados pelo usuário final com a DELL e/ou qualquer outro vendedor autorizado pela Dell.**

**Dell World Trade LP**  
One Dell Way, Round Rock, TX 78682, USA

**Dell Computadores do Brasil Ltda (CNPJ Nº 72.381.189/0001-10)**  
**Dell Comercial do Brasil Ltda (CNPJ Nº 03.405.822/0001-40)**  
Avenida Industrial Belgraf, 400  
92990-000 - Eldorado do Sul - RS - Brasil

**Dell Computer de Chile Ltda**  
Coyancura 2283, Piso 3- Of. 302,  
Providencia, Santiago - Chile

**Dell Computer de Colombia Corporation**  
Carrera 7 #115-33 Oficina 603  
Bogota, Colombia

**Dell Computer de Mexico SA de CV**  
Rio Lerma #302- 4 Piso  
Col. Cuauhtemoc, Mexico, D.F. 06500

**Términos contractuales**  
**Garantía ofrecida por DELL**  
**Al usuario final - 1º. Año.**

#### **Garantía**

Dell garantiza al usuario final, de conformidad con las disposiciones abajo indicadas, que los productos de hardware con su marca, adquiridos por el usuario final a una empresa del grupo Dell o a un distribuidor autorizado, en América Latina y el Caribe, estarán libres de defectos en sus componentes electrónicos, mecánicos y de ensamblado y montaje, por el plazo de 1(un) año contado desde la fecha de adquisición del producto indicada en la factura de compra, siempre y cuando se respeten las condiciones de instalación y uso, excepto en lo que atañe a los ítems relacionados con las excepciones indicadas expresamente en el presente, y que se encuentre dentro de ese plazo o en el período de garantía legal.

Los productos sobre los que sean presentados reclamos justificados serán, a criterio de DELL, reparados o reemplazados a costo de DELL. Todas las piezas removidas de los productos reparados pasarán a ser propiedad de DELL. DELL podrá utilizar partes nuevas o reacondicionadas, de prestaciones, calidad y tecnología equivalente o superior a la reemplazada, respetando las especificaciones originales de los productos.

#### **Responsabilidad del cliente**

Notificar de inmediato a DELL sobre el mal funcionamiento de sus equipos al Servicio Técnico de DELL.

Proporcionar al personal técnico de DELL acceso total e incondicional a la totalidad de los equipos y software. En caso de que existan restricciones de seguridad que se apliquen a alguno o a todos los sistemas del cliente que necesiten recibir asistencia técnica en virtud de esta garantía contractual, es posible que sea solicitado al cliente que este asuma responsabilidades adicionales para el mantenimiento del equipo y/o del software.

Notificar a DELL sobre cualquier peligro potencial relativo a la seguridad o salud que pueda existir en las instalaciones del Cliente, así como proporcionar y/o recomendar procedimientos de seguridad a seguir, en caso en que estos fueran aplicables.

Proporcionar, en caso que sea necesario y sin ningún cargo para DELL, un lugar de trabajo adecuado y acceso a los medios de comunicación que sean necesarios para la ejecución del servicio.

Mantener actualizada una copia de seguridad del sistema operativo y de los programas de software pertinentes, así como de los datos en ellos contenidos.

Garantizar la presencia de una persona responsable durante la ejecución del servicio.

Proveer, sin costo para DELL, los medios de grabación y almacenaje, incluyendo cintas y discos magnéticos necesarios para la ejecución de los servicios, así como aparatos de comunicación de datos (módems) y líneas telefónicas y/o conexiones de red cuando fueran necesarias para la ejecución del servicio a distancia por vía electrónica (accesos electrónicos remotos).

#### **Exclusiones**

Los siguientes ítems, no están cubiertos por la garantía:

- 1 Partes consumibles, tales como baterías no recargables, bolsas, maletines, etc.;
- 1 Programas de computación (software) y su reinstalación;
- 1 Limpieza y reparaciones cosméticas o de desgaste resultante del uso normal de los productos;
- 1 Daños causados por el mal uso, caídas, golpes, abuso, negligencia, impericia, imprudencia o vandalismo;
- 1 Daños causados por almacenamiento o uso en condiciones distintas a las contenidas en las especificaciones;
- 1 Daños causados por equipos que produzcan o induzcan interferencias electromagnéticas o por problemas en la instalación eléctrica en desacuerdo con las normas de seguridad eléctrica;
- 1 Daños causados por programas de computación (software), accesorios o productos de terceros adicionados a un producto comercializado por DELL después de haber sido enviado al usuario final, directamente de DELL;
- 1 Daños causados por violación del producto, intento de reparación o ajuste por terceros no autorizados por DELL;
- 1 Daños causados por agentes de la naturaleza, como descargas eléctricas (rayos), inundaciones, incendios, derrumbes, terremotos, etc.;
- 1 Pérdidas y daños causados por el producto o por el desempeño del producto, incluyendo, pero no limitando al lucro cesante, pérdidas financieras y limitaciones o reducciones de productividad, resultantes de actos relacionados a las hipótesis no cubiertas por la garantía; y,
- 1 Pérdida total o parcial de cualquier programa de computación (software), datos o medios magnéticos removibles.

La garantía tampoco será válida en caso de que la Factura de Compra presente raspaduras y/o alteraciones, tenga campos incompletos o vacíos en los ítems correspondientes a Fecha de compra y número de Orden o de serie del producto, y/o que no este confeccionada de acuerdo a la legislación fiscal vigente en la República Argentina.

#### **Atención al Consumidor**

Cuando el Cliente tenga algún comentario o sugerencia, estos deben ser presentados a través de las oficinas de ventas de DELL o a través de correo electrónico vía Internet a [www.dell.com.ar](http://www.dell.com.ar).

Para realizar un pedido de reparación, dentro del plazo de validez de la garantía, el usuario final deberá contactar al Servicio Técnico de DELL y proveer todas

las informaciones que le solicite el personal técnico de DELL referentes a: datos del Cliente, de la maquina y de los síntomas en el momento del defecto. La falta de alguna de estas informaciones imposibilitará a DELL poder registrar el pedido. Una vez diagnosticado el problema, DELL realizara el despacho de la parte y/o de uno técnico necesarios para efectuar la reparación. El usuario final debe garantizar que el producto defectuoso estará disponible para ser atendido.

#### **Limitaciones y derechos**

DELL no ofrece ninguna otra garantía, aval o declaración similar, distinta a lo que expresamente se establece en el presente, y esta garantía substituye cualquier otra garantía, en la extensión máxima permitida por la ley. Esta garantía será el único y exclusivo recurso contra DELL o cualquier otra empresa del mismo grupo económico, no pudiendo ser responsabilizadas por lucro cesante, o pérdidas derivadas de contratos, o cualquier otra pérdida indirecta o imprevista derivada de la negligencia, violación contractual o cualquier otra.

Esta garantía no excluye o afecta derechos garantizados por la ley al usuario final de DELL y/o cualquier derecho resultante de otros contratos celebrados por el usuario final con DELL y/o con cualquier otro vendedor autorizado por DELL.

---

[Back to Contents Page](#)